

# TENDA A RULLO Metal Screen



COMFORT TERMICO E VISIVO, LIVELLO DI ECCELLENZA INEGUAGLIABILE, OPACITA' ECCELLENTE

## Caratteristiche principali

- Composizione minerale: fibra di vetro, senza PVC, senza poliestere e senza alogeni
- Impatto minimo sull'ambiente
- Non combustibile, senza emissione di fumo: M0 (NFP 92 503), EUROCLASS A2-s1-d0, F0
- Scudo termico trasparente: il lato metallizzato, orientato dal lato vetrato, rigetta fino all'88% dell'energia solare qualunque sia il colore ( $g_{tot} = 0,12$  / vetro  $g = 0,32$  e  $U = 1,1$ )
- Solida emissività del 10%: il tessuto agisce come isolante termico per garantire comfort in estate e in inverno
- 74% di rifrazione solare
- Eccellente controllo dell'abbagliamento: fino al 96% dei raggi luminosi filtrati, classe di comfort 3 (buon effetto) secondo la norma EN 14501
- Riduzione del consumo energetico degli edifici: contribuisce all'ottenimento dei crediti nei programmi degli edifici eco-efficienti come BEFOS, BBC, LEED, BREEAM
- Adatta ad ambienti umidi o soggetti a condensa (facciata a doppio strato)
- Tessuto elegante e finissimo per persiane che si inseriscono in spazi dall'ingombro ridotto
- Stabilità dimensionale, sostenibilità (10.000 cicli, classe 3 NF EN 13120)

# TENDA A RULLO Metal Screen



## Caratteristiche tecniche

	<b>TENDA METAL SCREEN</b>
Non combustibile	M0 (NFP 92 503), EUROCLASS A2-s1-d0, F0
Senza emissione di fumo	✓
Scudo termico trasparente	Rigetta fino all'88% dell'energia solare
Solida emissivita'	10%
Rifrazione solare	74%
Controllo dell'abbagliamento	norma EN 14501
Raggi luminosi filtrati	96%
Classe di comfort	Livello 3 (buon effetto)
Riduzione del consumo energetico	✓
Adatta a facciata a doppio strato	✓
Stabilita' dimensionale	10.000 cicli, classe 3 NF EN 13120
Adatta ad ambienti umidi o soggetti a condensa	✓
Adatta a spazi dall'ingombro ridotto	✓
Composizione minerale	Fibra di vetro, senza PVC, senza poliestere e alogeni
Comfort in estate e in inverno	✓
Impatto minimo sull'ambiente	✓
Tessuto	Agisce come isolante termico

# TENDA A RULLO Metal Screen



## Funzioni & Sostenibilità

### Doppia Efficacia

Il tessuto è stato studiato per svolgere due funzioni fondamentali: il lato senza PVC garantisce il confort visivo, il lato metallizzato garantisce il confort termico:

- Il lato metallizzato della tenda, orientato dal lato vetrato, rigetta fino all'88% dell'energia solare qualunque sia il colore. Questo ottimizza la trasmissione luminosa all'interno della stanza.
- Il lato tessile (senza polyester e PVC) migliora l'apporto di luce naturale nella stanza e offre una trasparenza ineguagliabile.

### Sostenibilità elevata

La composizione del tessuto rende la tenda durevole nel tempo e rappresenta una scelta eco-sostenibile, in quanto riduce il consumo energetico degli edifici ed ha un impatto minimo sull'ambiente. La tenda è composta da soli elementi minerali: fibra di vetro, senza PVC, senza poliestere e senza alogeni. Rispetta i valori termici e ottici secondo la norma Europea 14501.



Lato tessile e Lato metallizzato

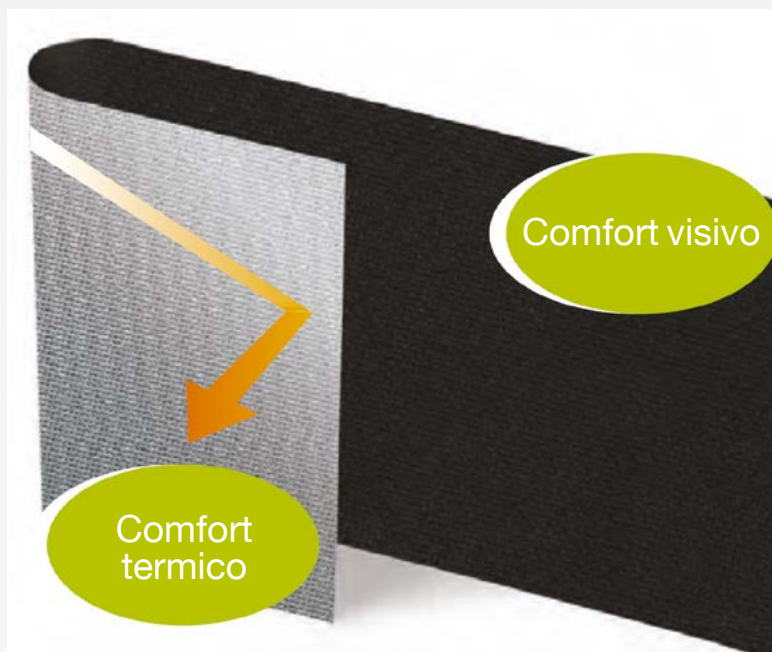

Due lati, Due funzioni

# TENDA A RULLO Metal Screen



## Sistema per Tenda a Rullo - Metal Screen

Sistema per tenda a rullo con comando a catenella e barra portarullo:

- Rullo in lega di alluminio diametro 46 mm.
- Molla di richiamo in acciaio armonico trattato, dotata di frizione con caratteristica di antirottura allo strappo
- Sistema frenante che permette l'arresto della tenda in qualsiasi posizione
- Catenella in PVC di colore bianco, nero, grigio
- Balza: profilo a sezione ovale 20 x 36 mm, in lega di alluminio
- Sistema completo di guide in cavo di acciaio inox (diametro 2 mm)
- Fissaggio frontale / a terra / a soffitto (opzioni)

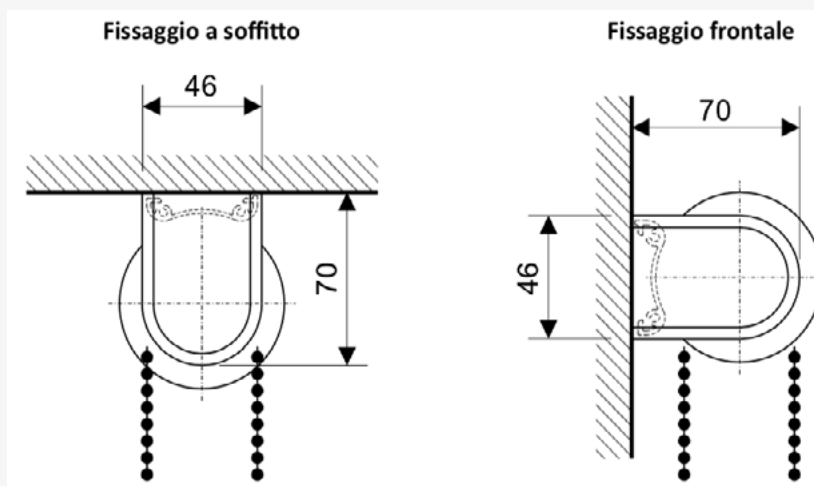
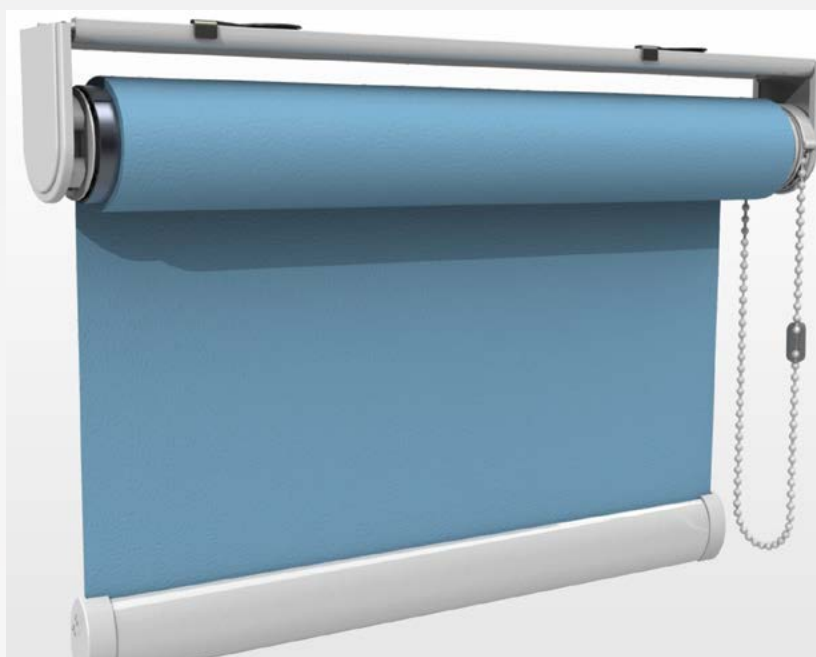

# TENDA A RULLO Metal Screen



## Colori & Tessuto

### Colori

Titanium, Inox, Platinum, Iron, Carbon, Bronze, Black diamond.

### Tessuto

La tenda è composta da soli elementi minerali: fibra di vetro, senza PVC, senza poliestere e senza alogeni. Rispetta i valori della norma Europea 14501.

### Tailor Made

Dal punto di vista estetico la personalizzazione è possibile grazie a un design innovativo, variando i differenti colori, in funzione delle caratteristiche architettoniche del fabbricato e dell'ambiente.

## Colori tenda



titanium



inox



platinum

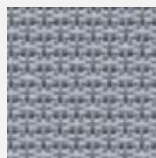

iron

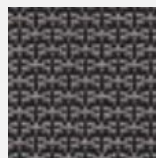

carbon

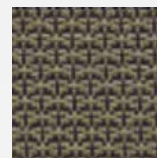

bronze

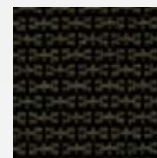

black diamond

## Colori accessori plastici



bianco



grigio



nero

## Colori profili



9010

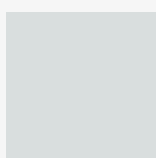

Ox T01

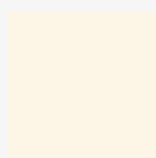

1013

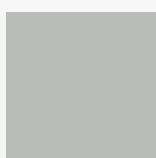

7038



8014